

Kære kunde

Denne vejledning indeholder oplysninger om den daglige brug af Bang & Olufsen produktet samt tilsluttet udstyr. Vi forventer, at din forhandler leverer, installerer og konfigurerer produktet.

Systemet har flere funktioner end dem, der er beskrevet i denne vejledning, f.eks. HomeMedia- og WebMedia-funktioner, automatisk standby samt redigering og navngivning af kanaler. Disse og andre funktioner er nærmere beskrevet i onlinevejledningen til produktet.

De forskellige vejledninger kan findes på www.bang-olufsen.dk/guides.

Vejledningerne opdateres, når der introduceres ny software med nye eller ændrede funktioner.

På www.bang-olufsen.dk finder du yderligere oplysninger og relevante spørgsmål og svar (FAQ), der vedrører dit produkt.

Alle servicespørgsmål skal i første omgang rettes til din Bang & Olufsen forhandler.

Find nærmeste forhandler på vores website ...

www.bang-olufsen.dk

Forholdsregler

- For at forhindre personskade må der kun bruges stande og vægbeslag, der er godkendt af Bang & Olufsen.
- Anbring produktet på en solid og stabil overflade.
- Anbring ikke genstande oven på produktet.
- Udsæt ikke produktet for regn, høj luftfugtighed eller stærk varme.
- Produktet er udelukkende beregnet til indendørs brug under tørre forhold inden for et temperaturområde på 10-40 °C og i maks. 1.500 meters højde.
- Hvis produktet har været udsat for temperaturer under 5 °C, skal det, før det tilsluttes strømforsyningen og tændes, stå ved stuetemperatur, indtil dets temperatur svarer til omgivelsens.
- Anbring ikke produktet i direkte sollys eller direkte under kunstig belysning (f.eks. en spot), da det kan reducere fjernbetjeningsmodtagerens følsomhed.
- ADVARSEL! Produktet må ikke udsættes for dryp eller stænk, og der må ikke placeres genstande fyldt med væske, f.eks. vaser, på det.
- Sørg for, at der er plads nok omkring produktet til at sikre tilstrækkelig ventilation.
- Tilslut alle kabler, før du tænder for strømmen til tv'et eller nogen af de tilsluttede enheder.
- Placer ikke åben ild, såsom tændte stearinlys, på apparatet.
- For at forhindre brand må stearinlys og andre typer åben ild aldrig bruges i nærheden af produktet.
- Forsøg aldrig at åbne produktet. Produktet må kun åbnes af uddannede serviceteknikere.
- Produktet kan kun slukkes helt ved at tage stikket ud af stikkontakten. Der skal altid være nem adgang til stikkontakten.
- Følg vejledningen for at sikre korrekt og sikker installation og tilslutning af udstyr i multimediesystemer.

Indhold

Daglig brug

- 6 Brug fjernbetjeningen
- 8 Naviger i menuerne
- 10 Se tv
- 12 Se tv i 3D
- 14 HomeMedia
- 15 Skift billed- og lydindstillinger

Installation og opsætning



















- 18 Systemopsætning
- 19 Rengøring
- 20 Tilslutningspanel

Brug fjernbetjeningen



Betjening med Beo4

Tv'et kan betjenes med en Beo4 fjernbetjening med navigationsknap som beskrevet i denne vejledning og i onlinevejledningen på www.bang-olufsen.dk/guides.

-  **TV** I displayet på Beo4 kan du se den aktiverede kilde eller funktion
-  **TV** Tænd for tv'et¹
-  **DTV** Aktiver WebMedia (kræver internetforbindelse). Se yderligere oplysninger i onlinevejledningen
-  **TEXT** Tænd for tekst-tv
-  **0-9** Vælg kanaler, og angiv oplysninger i skærmmener
-  **LIST** Få vist ekstra "knapper" til funktioner eller kilder i displayet på Beo4. Brug  eller  til at gå trinvis gennem listen²
-  **MENU** Åbn hovedmenuen for den aktive kilde
-  **◀ ▶** Gå trinvis gennem kanaler
-  **< > ⬆ ⬇ ⬇ ⬆** Navigationsknap – venstre, højre, op og ned <, >, ^ og v. Naviger i menuer ved at trykke knappen i den ønskede retning
-  **●** Centerknap: Bruges til at vælge og acceptere valg
-  **■ ■ ■ ■ ■** Vælg farvespecifikke funktioner
-  **◊** Juster lydstyrken
Tryk i midten af knappen for at slå lyden fra
-  **STOP** Sæt afspilning på pause, eller stands den helt
-  **PLAY** Start afspilning fra indbygget eller tilsluttet udstyr
-  **BACK** Gå tilbage gennem menuerne og Beo4 listen. Hold knappen nede for at lukke alle menuer
-  **●** Standby

Vigtigt – Vejledninger og ofte stillede spørgsmål kan ses på www.bang-olufsen.dk/guides

¹ **Beo4 knapper** Visse knapper kan omkonfigureres under opsætningen. Se yderligere oplysninger i onlinevejledningen. BEMÆRK! Se generelle oplysninger om brug af fjernbetjeningen i den medfølgende vejledning.

² **LIST** Beo4 LIST indeholder mange af de samme knapper som under knappen  på Beo6.
Digitalt tekst-tv Visse lande og CA-moduler kræver aktivering af digitalt tekst-tv. Derfor gælder der visse forskelle for Beo4. Når der ikke vises en menu på skærmen, skal du trykke på **MENU**, før du trykker på en farvet knap. Se yderligere oplysninger i onlinevejledningen.







Indstillingen MODE Kontroller, at Beo4 fjernbetjeningen er indstillet til **MODE 1**. Se onlinevejledningen til Beo4.

Betjening med Beo6



Du kan også betjene tv'et med en Beo6 fjernbetjening. Når betjeningen med Beo6 adskiller sig fra betjeningen med Beo4, beskrives den separat.



-  **TV** Skærmmknap – rør ved displayet for at vælge³
Tænd for en kilde, eller vælg en funktion
-  Gå tilbage gennem displaybillederne på Beo6
-  Få vist Scene-knapper, såsom Zoner eller Højtaler
Tryk igen for at gå tilbage
-  Få vist tal for at vælge kanal eller indtaste data
Tryk igen for at gå tilbage
-  **STOP** Sæt afspilning på pause, eller stands den helt
-  **PLAY** Start afspilning af indbygget eller tilsluttet udstyr
-  **BACK** Gå tilbage gennem menuer. Hold knappen nede for at lukke alle menuer
-  Vælg farvespecifikke funktioner⁴
Tryk på hjulet ud for farven
-  Drej for at justere lydstyrken
Drej hurtigt mod uret for at slå lyden fra
-  Centerknap: Bruges til at vælge og acceptere valg
-  Navigationsknap – venstre, højre, op og ned. Naviger i menuer ved at trykke knappen i den ønskede retning
-  Gå trinvist gennem kanaler
-  Standby

³ **Om knapper** Lysegrå knapper angiver, at du skal trykke på en tekst i displayet. Mørkegrå knapper angiver, at du skal trykke på en fysisk knap.

⁴ **Farvede knappe** Tryk på hjulet ud for farven for at aktivere en farvet knap.

Aktuel zone Angiver den aktuelle zone på Beo6 med det navn, den fik under opsætningen.
Skærmmknapper på Beo6 Afhængigt af den aktiverede kilde vises forskellige skærmmknapper i displayet. Rør ved skærmen for at aktivere funktionen.

Naviger i menuerne

Du kan navigere i menuer og vælge indstillinger ved hjælp af fjernbetjeningen. Når du trykker på **MENU**, åbnes menuen for den valgte kilde.

Display og menuer

Vælg kilde og indstillinger.



Naviger i menuer

Når en menu vises på skærmen, kan du flytte mellem valgmulighederne, få vist indstillinger eller angive data.

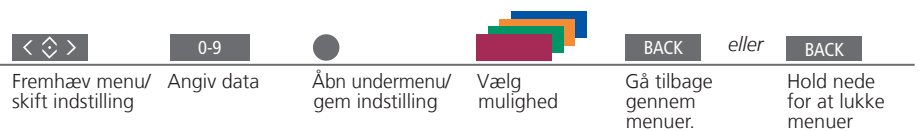

Gå trinvist gennem menusider

Nogle menuer fylder mere end tv-skærmen. Det angives med et halvt menupunkt nederst eller øverst på skærmen. Tryk op på navigationsknappen for nemt at gå fra toppen af listen til bunden.



En fuldt optrukket streg betyder, at punktet skal vælges ved hjælp af centerknappen

CHANNEL LIST	
CNN	1
TV 2 NEWS	2
DISCOVER	3
CWNBC	4
BBCWORLD	5
...	6
...	7
SUPER CH	8
...	9
CRIME TV	10
CINEMA	11
MOVIE MW	12

Eksempel på kanalliste

PIN CODE	
PIN CODE	OFF
NEW PIN CODE	

En gradvist udtonet streg betyder, at du kan ændre indstillingerne ved at trykke til venstre og højre på navigationsknappen.

Information

Vejledningen Kom godt i gang og onlinevejledningen Hovedmenu

I denne vejledning og onlinevejledningen forklares betjeningen hovedsageligt med Beo4 fjernbetjeningen.

Du kan altid åbne hovedmenuen, herunder en menuoverlay med alle den aktive kildes specialfunktioner, ved at trykke på **MENU**.

Vælg kilde

Du kan vælge en kilde ved at trykke på den relevante knap på fjernbetjeningen, eller du kan vælge den via menuen.



Åbn hovedmenuen

Vælg KILDELISTE

Vælg kilde

Åbn hjælpetekster

Du kan åbne hjælpetekster med forklaringer på funktioner, når de er tilgængelige i menuer og undermenuer.



Åbn hovedmenuen

Åbn menuen OPSÆTNING

Vælg indstilling

Få vist/skjul hjælpetekster

De generelle funktioner er også forklaret i afsnittet **VÆRD AT VIDE**.¹

Standbyindikator

Standbyindikatoren på tv'et viser den aktuelle status.

- Lyser grønt
- Lyser konstant rødt
- Blinker langsomt rødt
- Blinker hurtigt rødt
- Slukket

Standbyindikatoren lyser kortvarigt grønt, og tv'et er klar til brug. Se oplysningerne om strømindstillinger i onlinevejledningen for at reducere starttiden.

Tv'et står på standby, men undlad at tage stikket ud af stikkontakten af hensyn til download af software.

Tv'et er blevet frakoblet strømforsyningen, og du skal indtaste pinkoden.

Du kan finde yderligere oplysninger om pinkodesystemet i onlinevejledningen på www.bang-olufsen.dk/guides.

Undlad at tage tv'ets stik ud af stikkontakten. Dette kan skyldes aktivering af ny software eller indtastning af den forkerte pinkode for mange gange.

Tv'et står på standby, og du kan tage stikket ud af stikkontakten. Dette aktiverer dog pinkodesystemet.

Hjælpetekster I menuen OPSÆTNING kan du få vist/skjule hjælpetekster ved at trykke på den **blå** knap. På nogle sprog findes hjælpeteksterne kun på engelsk.

¹ **Menuen VÆRD AT VIDE** Åbn menuen via menuen OPSÆTNING. Du kan læse om grundlæggende funktioner. Når tv'et modtager softwareopdateringer (kræver internetforbindelse) forklares nye funktioner her.

Du kan se analoge og digitale kanaler via antenne samt kabel- og satellitkanaler afhængigt af dine tunerindstillinger. Du kan også oprette kanalgrupper og dreje tv'et

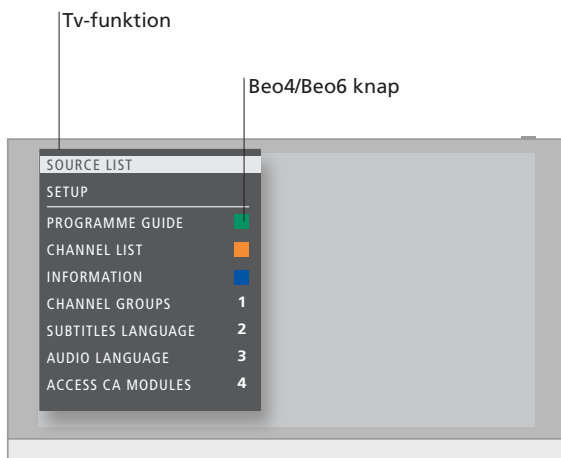

Automatic Colour Management:

Ved at trykke på standbyknappen udføres en automatisk farvekalibrering på understøttede Bang & Olufsen plasmaskærme i form af en lille sensorarm, der svinger op fra tv-rammen. Automatic Colour Management kompenserer automatisk for ændringer i skærmens farver efter ca. 100 timers brug. Sluk ikke for tv'et, og afbryd ikke strømmen, mens der udføres en kalibrering.

Betjening

Tænd for tv'et

Vælg en kanal

Åbn og brug menuoverlayen

Drej tv'et

Hvis tv'et er udstyret med en motordrejestand, kan du dreje det med fjernbetjeningen.

Brug tekst-tv

Du kan få vist tekst-tv for den valgte kanal, hvis denne funktion understøttes af din programudbyder.

Information

¹ Farvede funktioner

Du kan også aktivere farvede funktioner uden at trykke på **MENU** først, hvis digitalt tekst-tv/HbbTV er deaktiveret.

Programoversigt og information

Du kan finde oplysninger om programoversigten og information i onlinevejledningen på www.bang-olufsen.dk/guides.

Radio

For at få adgang til funktionen RADIO skal du først indstille radiostationer. Se onlinevejledningen.

TV *eller* MENU  ◊ 
 Tryk Tryk Åbn KILDELISTE Vælg TV

◊ *eller* 0-9 0
 Vælg Vælg kanal Vælg forrige kanal (Beo6: Tryk på Forrige)

MENU 1-9 *eller* 
 Tryk Aktiver den ønskede funktion!

LIST  ◀▶ *eller* 0-9
 Tryk for at få vist Tryk² Drej tv'et Vælg position
 STAND

TEXT ◊ *eller* < ◊ *eller* 0-9 BACK
 Tryk gentagne gange for at ændre skærmvisning Gå trinvis op eller ned i sider Gå til SIDE, og gå op/ned Angiv sidetal Tryk på knappen for at gå til forrige side. Hold knappen nede for lukke tekst-tv

² **Stand** Tryk på **LIST** for at dreje tv'et uden først at skulle trykke på **centerknappen**.

BEMÆRK! Motordrejestanden skal kalibreres, før standfunktionen kan anvendes (se onlinevejledningen). Se også, hvordan du forudindstiller de positioner, som tv'et skal dreje til, i onlinevejledningen.

Du kan få en bedre tv-oplevelse i 3D f.eks. når du skal se film, sport eller naturfilm.

Lysforhold

Sæt dig foran skærmen (lidt tættere på, end du normalt ville gøre med tv i 2D), og tag 3D-brillerne på. Den anbefalede afstand mellem din siddeplads og skærmen afhænger af skærmstørrelsen og billedopløsningen. Hvis du sidder for langt til venstre eller højre i forhold til skærmens midtpunkt, eller hvis du sidder for højt eller lavt, vil 3D-oplevelsen forringes.

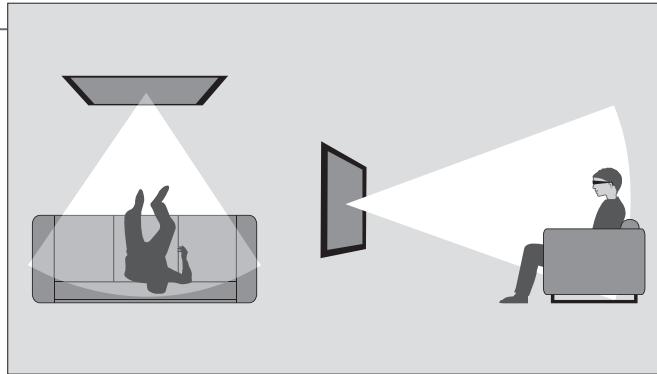

Du får den bedste 3D-oplevelse, hvis rummet gøres mørkere, f.eks. ved at slukke for lyset og trække gardinerne for. Især lys bagved og rundt om skærmen kan virke generende. Vi fraråder at se 3D-tv i direkte sollys eller i rum med meget lys.

Aktiver 3D- eller 2D-tv

Hvis du skal se film eller programmer i 3D, skal du aktivere 3D-funktionen og tage de aktiverede 3D-briller på, som du kan købe hos din forhandler. Hvis du vil se tv, der ikke er velegnet til 3D (f.eks. nyhedsudsendelser), skal du skifte til 2D igen.

→ Åbn hovedmenuen, og fremhæv OPSÆTNING

→ Åbn menuen BILLEDE, og vælg 3D-VISNING.

→ Vælg 3D eller 2D

● Accepter, og se tv i 3D eller 2D, eller vælg tilstand

3D/2D

Hvis et automatisk 3D-signal er tilgængeligt, skifter tv'et automatisk til 3D, når du vælger 3D, og til 2D, når du vælger 2D. Hvis et automatisk 3D-signal ikke er tilgængeligt, vises en skærmenu til valg af 3D eller 2D. Se yderligere oplysninger om tilstande på næste side.

Vigtigt

- Tv'er og projektorer** Ikke alle tv'er og projektorer understøtter 3D-teknologi. Hvis systemet tilsluttes en skærm eller en projektor, der ikke understøtter 3D, er punktet 3D i menuen 3D-VISNING gråtonet.
- Todelt skærm** Hvis to kilder åbnes samtidig på skærmen, eller hvis tekst-tv åbnes på den ene side, og en inputkilde åbnes på den anden, viser systemet altid billedet i 2D.
- Undertekster** Undertekster understøttes ikke altid.

3D-tilstande

Vælg den 3D-tilstand, der passer til det signal, som programudbyderen sender.

SIDE VED SIDE-3D



Konverterer et side ved side-3D-signal til et fuldskræmsbillede i 3D ved at skalere de to billeder vandret.

TOP/BUND-3D



Konverterer et top/bund-3D-signal til et fuldskræmsbillede i 3D ved at skalere de to billeder lodret.

2D-tilstande

Vælg den 2D-tilstand, der passer til det signal, som programudbyderen sender.

STANDARD-2D

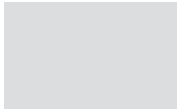

Viser et almindeligt tv-billede i 2D uden konvertering.

SIDE VED SIDE-2D



Konverterer et side ved side-3D-signal til et fuldskræmsbillede i 2D ved at skalere et billede vandret.

TOP/BUND-2D



Konverterer et top/bund-3D-signal til et fuldskræmsbillede i 2D ved at skalere et billede lodret.

Automatisk skift af tilstand

Hvis et automatisk 3D-signal ikke længere er tilgængeligt, skifter tv'et automatisk til den sidst anvendte tilstand for den pågældende kilde. Ved skift af kanal eller kilde skifter tv'et til STANDARD 2D.

Du kan afspille musik- og videofiler og se billeder, der enten er gemt på en lagerenhed eller et produkt, som er tilsluttet via en medieserver med DLNA/UPnP. Du kan finde yderligere oplysninger om tilslutninger og funktioner i onlinevejledningen på www.bang-olufsen.dk/guides.

Brug HomeMedia

H.MEDIA

Når du slutter en lagerenhed til systemet, registrerer det automatisk kilden, og du bliver spurgt, om du vil gennemse indholdet. Du kan også få adgang til menuen MEDIECENTER via menuen OPSÆTNING.

Åbn H.MEDIA i displayet på Beo4¹

Lyt til musik

Vælg mappen med den ønskede musik.



Vælg lagerenhed med musik



Gennemse filer, eller gå trinvist gennem musiknumre. Vælg en musikfil for at starte afspilningen



Sæt på pause



Genoptag afspilning



Gå tilbage gennem menuerne, eller hold knappen nede for vende tilbage til mediebrowserens hovedmenu.

Gennemse billeder

Vælg mappen med de ønskede billeder.



Vælg lagerenhed med billeder



Gennemse filer og mapper, og tryk for at starte diasshow



Pause



Skift mellem det foregående og det næste billede

Afspil videofiler

Vælg mappen med de ønskede videofiler



Vælg lagerenhed med videofiler



Gennemse filer og mapper, og tryk for at åbne



Gå trinvist tilbage eller frem et minut ad gangen. Hold knappen nede for at søge. Tryk igen for at ændre hastighed



Genoptag afspilning

Information

¹ Beo4 LIST

Lagerenheder Få adgang til MEDIECENTER-kilde

Understøttet format

Åbn H.MEDIA i Beo4 LIST Hvis du ikke har knappen, kan du knytte en anden knap til HomeMedia i menuen OPSÆTNING.

Du kan f.eks. tilslutte USB-enheder og harddiske, der er tilsluttet via USB eller Ethernet.

Du kan aktivere HomeMedia ved at åbne hovedmenuen, fremhæve MEDIECENTER og derefter trykke på centerknappen.

På www.bang-olufsen.dk/guides kan du se, hvilke formater der understøttes.

Mens du ser tv, kan du justere lyd- og billedindstillingerne. Se onlinevejledningen på www.bang-olufsen.dk/guides for at få yderligere oplysninger om disse indstillinger.

Vælg lydtilstande



Tv'et har adskillige lydtilstande, som er optimeret til forskellige programtyper.

I menuen KILDEOPSÆTNING kan du for hver kilde indstille, hvilken lydtilstand der skal bruges, hver gang du aktiverer den pågældende kilde.

Få vist lydtilstanden på skærmen, og vælg tilstand. Tryk på **SOUND** og derefter på 1-9, hvis du kan huske nummeret på den ønskede tilstand

Skift mellem tilstande

På Beo6 kan du vælge mellem tilgængelige lydtilstande, f.eks. **Tale**

Vælg billedtilstande



Du kan aktivere forskellige billedtilstande for forskellige programtyper. Når du vælger en billedtilstand for en kilde, gemmes den kun, indtil du slukker for tv'et eller skifter til en anden kilde.

I menuen KILDEOPSÆTNING kan du for hver kilde indstille, hvilken billedtilstand der skal bruges, hver gang du aktiverer den pågældende kilde.

Få vist billedtilstande på skærmen, og vælg tilstand. Tryk på **PICTURE** og derefter på 1-3, hvis du kan huske nummeret på den ønskede tilstand

Skift mellem tilstande

På Beo6 kan du vælge mellem tilgængelige billedtilstande, f.eks. **Film**

Vælg billedformat



I menuen KILDEOPSÆTNING kan du for hver kilde indstille, hvilket billedformat der skal bruges, hver gang du aktiverer den pågældende kilde. Du kan også midlertidigt vælge et andet billedformat.

Få vist billedformater på skærmen, og vælg format. Tryk på **FORMAT** og derefter på 1-6, hvis du kan huske nummeret på den ønskede tilstand

Skift mellem formater

Flyt billedet, hvis det er muligt

På Beo6 kan du vælge mellem tilgængelige billedformater, f.eks. **Automatisk**

Lyd, billede og format Tryk på LIST for at vælge lydtype, billedtype eller billedformat uden først at trykke på centerknappen.

- 18 Systemopsætning
- 19 Rengøring
- 20 Tilslutningspanel

Sæt systemet op

Følg retningslinjerne for placering og tilslutning, der er beskrevet på denne og de følgende sider.

Monter profilcoveret

Monter det vedlagte profilcover på produktfronten.

- Sæt profilcoverets kroge fast i systemets to huller som vist på illustrationen, og tryk ind nederst på coveret, til det klikker fast.

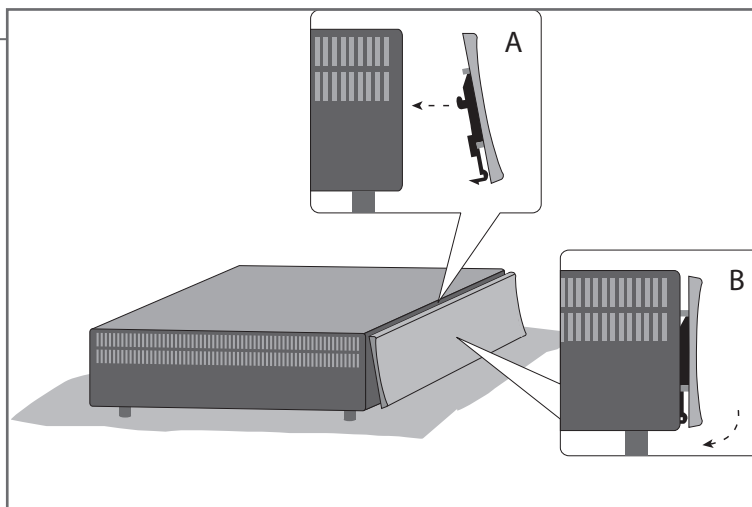

- For at fjerne profilcoveret igen skal du vende systemet på hovedet, trykke ned på de to kliklåse som vist på illustrationen og fjerne coveret ved at trække i siden tættest på kliklåsene.

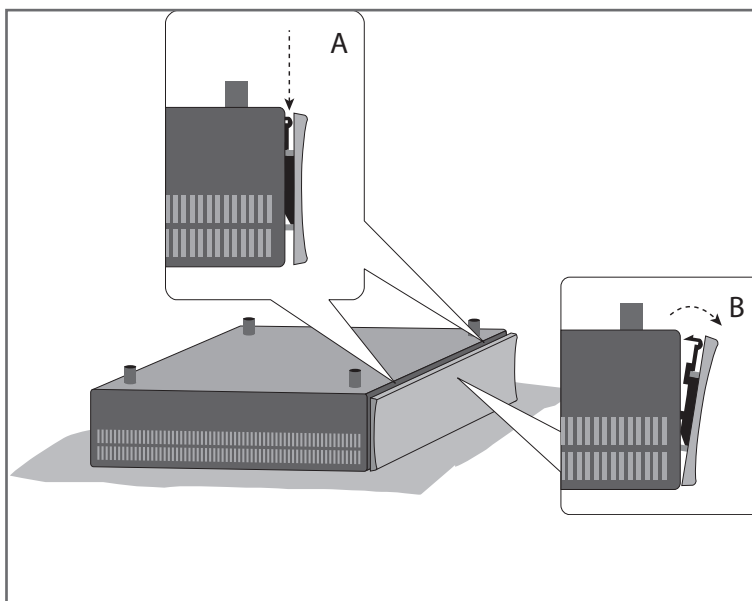

Vigtigt

Projektor Hvis du har tilsluttet en projektor, skal du slukke systemet efter førstegangsopsætningen og derefter tænde det igen, før indstillingerne opdateres.

Billedbevægelser For at forhindre et permanent efterbillede på skærmen bevæges billedet en lille smule indimellem.

BEMÆRK! Lad ikke stillbilleder, som f.eks. logoer, videospil, computerbilleder og almindelige billeder i 4:3-format, blive stående på skærmen i længere tid. Det kan resultere i permanente efterbilleder på skærmen.

Følg instruktionerne på skærmen, første gang du tænder for systemet.

Vægbeslag og rack

Systemet kan stå for sig eller monteres på det vedlagte vægbeslag (se den vedlagte vejledning om vægbeslaget).

Systemet kan også monteres på det vedlagte 19"-rack i forskellige vinkler (se den vedlagte rack-vejledning).

Ventilation

Sørg for, at der er plads nok rundt om skærmen og systemet til at sikre tilstrækkelig ventilation. Hvis tv'et bliver overophedet (standbyindikatoren blinker, og der vises en advarselsmeddelelse på skærmen), skal det sættes på standby, så det kan køle af. Det må ikke slukkes. Du kan ikke bruge tv'et, mens det køler af.

Rengøring

- Vedligeholdelse** Almindelig vedligeholdelse, såsom rengøring af tv'et, er brugerens ansvar.
- Kabinet og betjeningspanel** Tør støv af overfladerne med en tør, blød klud. Pletter og snavs kan fjernes med en fugtig, blød klud og en opløsning af vand og et mildt rengøringsmiddel, f.eks. opvaskemiddel.
- Aldrig sprit** Brug aldrig sprit eller andre opløsningsmidler til rengøring af systemet!

Tilslutningspanel

Alt udstyr, som du tilslutter i tilslutningspanelet, skal registreres i menuen KILDEOPSÆTNING.

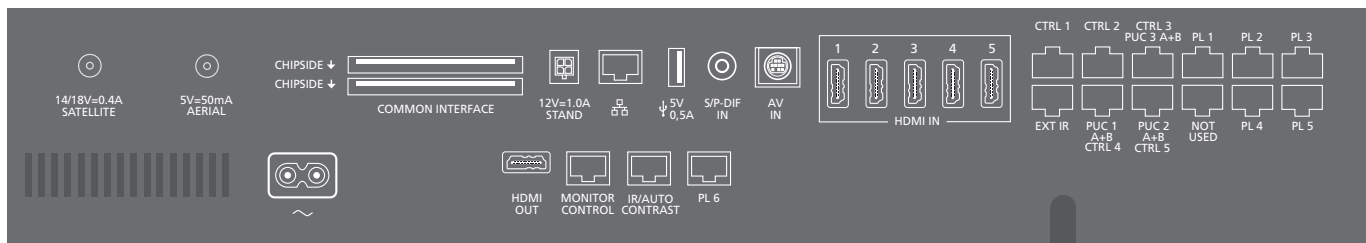

~ – Strømsstik

Tilslutning til strømforsyning.

PL 1-6 (Power Link)

Til tilslutning af eksterne højttalere i en surroundsound-opstilling. Se yderligere oplysninger i onlinevejledningen. Afhængigt af tv'et kan den indbyggede centerhøjttaler tilsluttes via et Power Link stik, f.eks. PL 6.

MONITOR CONTROL

Til tilslutning af et tv fra Bang & Olufsen.

PUC 1-3 A+B

Til IR-kontrolsignaler til eksternt udstyr tilsluttet et HDMI IN-, HDMI OUT- eller AV IN -stik. Dermed kan du betjene tilsluttet udstyr, der ikke er fra Bang & Olufsen, med Bang & Olufsen fjernbetjeningen.

CTRL (1-2)

Til fremtidig brug.

EXT. IR

Til tilslutning af en sekundær ekstern IR-modtager.

HDMI IN (1-5)

Med HDMI (High Definition Multimedia Interface) kan du oprette forbindelse til mange forskellige videokilder, f.eks. set-top boxe, multimedieafspillere, Blu-ray-afspillere eller en pc.

AV IN

Til tilslutning af analogt videoudstyr.

S/P-DIF IN

Digital lydindgang til f.eks. en pc.

USB (→)

Til tilslutning af en USB-enhed så du kan gennemse digitale billeder samt video- og musikfiler.

Ethernet¹

Til internetforbindelse. Til softwareopdateringer, adgang til WebMedia og download af PUC-tabeller.

Information

Netledning og stik Forbind stikket ~ i tilslutningspanelet på dit system med en stikkontakt. Systemet står på standby og er klar til brug. Den medfølgende netledning og stikket på den er specielt designet til dette produkt. Stikket må ikke ændres, og hvis netledningen bliver beskadiget, skal du købe en ny hos din Bang & Olufsen forhandler.

¹ Kontroller, at kabelforbindelsen mellem produktet og routeren ikke kommer ud af bygningen for at undgå kontakt med højspænding.

Vi anbefaler, at du slutter systemet til internettet for at kunne modtage softwareopdateringer og downloade PUC-tabeller (Peripheral Unit Controller). Med PUC-tabeller kan du betjene tilsluttede produkter, der ikke er fra Bang & Olufsen, med Bang & Olufsen fjernbetjeningen.

STAND

Til tilslutning af en motordrejestand.
Se onlinevejledningen for at få oplysninger om kalibreringen af standen.

AERIAL (5 V = 50 mA)

Antenneindgangsstik til ekstern antenne/kabel-tv-net eller et analogt signal.

SATELLIT

Antenneindgangsstik til et digitalt satellitsignal.
Afhængigt af dine tunerindstillinger har du muligvis et satellitstik.

2 x PCMCIA (CA-modul)

Til isætning af et-modul og kort, der giver adgang til kodede digitale kanaler. Kontakt din Bang & Olufsen forhandler for at få yderligere oplysninger om kompatible kort- og modulkombinationer.

HDMI OUT

Tilslutning af et tv eller en projektor.

IR / AUTO CONTRAST

Til tilslutning af en primær ekstern IR-modtager, der gør det muligt at fjernbetjene et tv eller en projektor. Auto Contrast er kun tilgængelig med et Bang & Olufsen tv.

IKKE I BRUG

Ikke i brug.

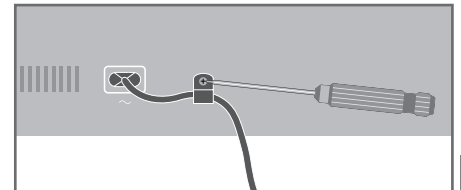

Fastgør netledningen med vedlagte kabelbeslag og skrue af sikkerhedshensyn.

Ethernet-tilslutning

Opret forbindelse fra systemet til internettet for at kunne modtage softwareopdateringer og downloade PUC-tabeller (Peripheral Unit Controller). Det anbefales at indstille systemet til automatisk opdatering af softwaren.

Onlinevejledning

I onlinevejledningen finder du yderligere oplysninger om opsætning og tilslutning af eksternt udstyr.

